

# Gel-Technik

*Schnell verbinden und zuverlässig schützen.*



CE RoHS

**GT**<sup>®</sup>

Elektrotechnische Produkte

EINE MARKE DER FILOFORM GRUPPE

## Inhaltsverzeichnis

<b>Allgemeine Informationen</b> .....	3
<b>Gel-Technik</b> .....	4
QUICKI Verbindungsmuffe GTQ 1,5 - 2,5 .....	6
Smart-Joint Verbindungs- und Abzweigmuffe .....	8
QUICKI Verbindungs- und Abzweigmuffe GTQ 6+16 .....	10
QUICKI Verbindungsmuffe für Leitungen GTQ 6L+16L .....	12
QUICKI Verbindungs- und Abzweigmuffe GTQA 26/16 .....	14
QUICKI Kabelmantel-Reparaturmuffe GTQR 16+25 .....	16
QUICKI Verbindungsmuffe ohne Verbinder .....	18
Gel Box T40 / Filobox .....	20
QUICKI-Gel im Beutel und Kanister .....	21
Gel Typ Filogel .....	22
QUICKI Verbindungsmuffe für Fernmeldekabel GTQT 2+3 .....	24
QUICKI Koaxial-Verbindungsmuffe GTQT K .....	26

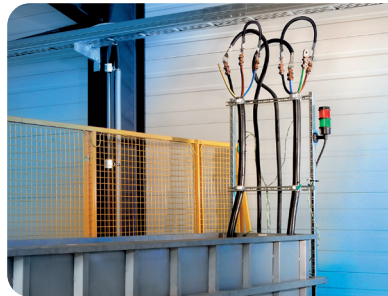

## **Garnituren-Technik:**

*So wichtig wie das Kabel selbst.*

Zuverlässige Kabelverbindungen sind seit 1995 unser Metier. Die Filoform GmbH entwickelt, produziert und vertreibt mit der Marke GT Garnituren-Technik und setzt auf zukunftsorientierte, hochwertige Lösungen.

Unser Erfolg beruht auf systematischem Qualitätsmanagement und kompetenten Produktentwicklungen, die auf ihrem Gebiet Standards schaffen. Das macht uns seit über 20 Jahren zu einem zuverlässigen und richtungsweisenden Unternehmen im Bereich Kabelgarnituren sowie den zugehörigen Techniken und Montagemitteln. Seit 2019 gehören wir dem internationalen CRH Konzern an.

## Gel-Technik

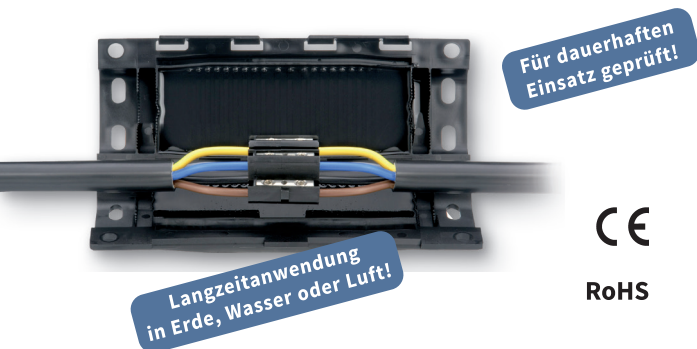

**Gel-Technik-Produkte der Marke GT – eine einfache, schnelle und trotzdem zuverlässige Lösung zum Verbinden und Abzweigen von Niederspannungskabeln bis 1 KV.**

Bestehend aus einer robusten und schlagfesten Formschale aus PP, gefüllt mit Silikon-Gel, erfüllen sie höchste Anforderungen in allen Bereichen und bieten mechanischen Schutz, Isolation und Abdichtung in nur einem Arbeitsschritt. Ganz ohne Spezialwerkzeug – das spart Zeit.

Das spezielle Silikon-Gel Typ GQ mit optimierten Eigenschaften versiegelt und isoliert, und kann sogar wieder entfernt werden. Eine speziell konstruierte Doppeldichtung verhindert das „Ausquellen“ des Gels aus der Formschale, bei gleichzeitig angepasstem Ausfüllen des Klemmenraumes.

## Anwendung

Wie andere GT-Garnituren auch, sind die Verbindungs- und Abzweigmuffen für die Niederspannung nach DIN EN 50393 geprüft. Prüfungen für Garnituren nach DIN EN 50393 beinhalten Tests im Wasserbad mit einer Wassertiefe von 1m bei einer Gesamtdauer von ca. 3 Wochen. Durch bestehen dieser Prüfung werden formal auch die Anforderungen aus DIN EN 60529 für die Schutzart IP 68 erfüllt. Somit ist der Einsatz in Wasser, im Innenraum, Freiluft, in Installationskanälen und in Erde gewährleistet.

Verschiedene Typen können durch zwei Bohrungen im oberen Teil verschraubt, angeschraubt oder aufgehängt werden.

### Vorteile

- Zum dauerhaften Einsatz in Erde, Wasser, im Innenraum, Freiluft und Installationskanälen
- Schützt, isoliert und dichtet in einem Arbeitsgang
- Für alle gängigen Isolierwerkstoffe Wiederzuöffnen
- Gehäuse aus robustem, schlagfestem Kunststoff
- Leichte Montage
- Gel-Temperaturbeständigkeit von -40 °C bis +140 °C
- Halogenfrei
- UV-beständig
- Keine Flamme
- Kein Verfallsdatum
- Kein Mischen erforderlich
- Montage ohne Spezialwerkzeuge
- Geprüft nach DIN EN 50393
- Bis mindestens 1m Tiefe wasserdicht



## QUICKI Verbindungsmuffe GTQ 1,5 - 2,5

mit 3-poliger Lüsterklemme

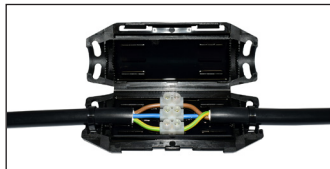

### Anwendung

- Im Freien und im Erdreich, im Wasser und in Kabelschächten, in Innenräumen
- Ideal für den Einsatz bei Kabeln und Leitungen mit kleinem Querschnitt
- Zum Verbinden und späteren Trennen von Anschlüssen, z.B. Teichpumpen, Weihnachtsbeleuchtung u.ä.

### Eigenschaften

- UV-beständig
- Formschale aus schlagfestem, halogenfreiem PP
- Mit Doppeldichtung
- Hohe Isoliereigenschaften
- Witterungs- und Feuchtigkeitsbeständig
- Temperaturbeständigkeit von -40°C bis +80°C

### Vorteile

- Kein Spezialwerkzeug erforderlich
- Wiederzuöffnen
- Einfache und schnelle Montage, sofort betriebsbereit

### QUICKI Verbindungsmuffe

Kabel	NYN mm <sup>2</sup>	Abmessungen L x B x H mm	Artikel Nummer	Typ
2	3 x 1,5 - 2,5	121 x 46 x 35	001 000	GTQ 1,5 - 2,5

### Lieferumfang

- Gel-gefüllte Formschale
- Lüsterklemme 3-polig
- Kabelbinder
- Montageanweisung

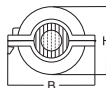
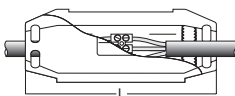

## Montageanweisung GTQ 1,5 - 2,5

Anwendungsbeispiele

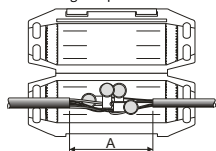

mit Einzeladerverbindern

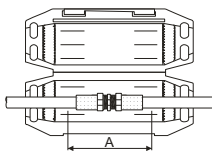

für Koaxialkabel

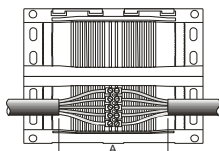

mit Lüsterklemmen

Muffe Typ	Kabeldurchmesser von - bis	Abmessungen Spleißraum L x B x H	Absetzmaß A max.	Verbinden- länge max.	Abmessungen Klemme max. L x B x H
	mm				
GTQ 1,5-2,5 GTQT-K1	7 - 16	80 x 18 x 16	60	60	70 x 15 x 15
GTQT-K2 GTQ 6E	10 - 18	111 x 37 x 25	90	80	90 x 30 x 20
GTQT-K3 GTQ 16E	15 - 23	135 x 45 x 29	110	100	110 x 35 x 28

**Packliste**

Gel-gefüllte Formschale  
 Kabelbinder  
 Lüsterklemme (GTQ 1,5-2,5)  
 Montageanweisung

GTQ 1,5-2,5 / GTQT-K1

1.

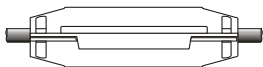

GTQT-K2 / GTQT-K3 / GTQ 6E / GTQ 16E



2.

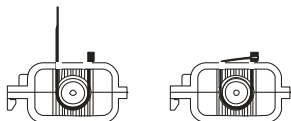
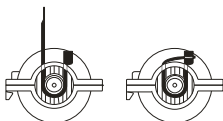

3.

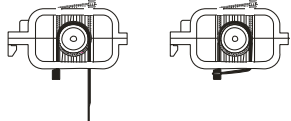
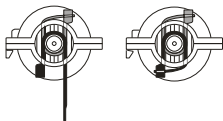

4.

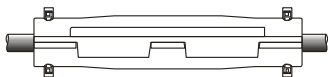
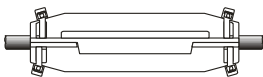

## Smart-Joint Verbindungs- und Abzweigmuffe

mit 5 bzw. 4-Steckverbindern



### Anwendung

- Im Freien und im Erdreich, im Wasser und in Kabelschächten, in Innenräumen
- Zum Verbinden und späteren Trennen von Anschlüssen, z.B. Teichpumpen, Weihnachtsbeleuchtung u.ä.

### Eigenschaften

- UV-beständig
- Formschale aus schlagfestem, halogenfreiem PP
- Hohe Isoliereigenschaften
- Witterungs- und Feuchtigkeitsbeständig
- Temperaturbeständigkeit von -25°C bis +70°C
- Hohe mechanische Festigkeit
- Mit integrierter Zugentlastung
- Geprüft nach DIN EN 50393

### Vorteile

- Kein Spezialwerkzeug erforderlich
- Wieder zu öffnen
- Einfache und schnelle Montage, sofort betriebsbereit

### QUICKI Verbindungsmuffe

Kabel ø	NYY mm <sup>2</sup>	Abmessungen L x B x H mm	Artikel Nummer	Typ
5 - 15	5 x 1,5 - 2,5	170 x 73 x 37	80 178	Smart-Joint m. 5 Steckverbindern
5 - 15	4 x 1,5 - 2,5	170 x 73 x 37	80 176	Smart-Joint m. 4 Steckverbindern

### Lieferumfang

- Mit Dichtmasse gefüllte Formschale mit 5 bzw. 4 Steckverbindern
- Kabelbinder
- Montageanweisung



## Montageanweisung Smart-Joint

**Verwendung:** im Erdreich, im Freien, in Innenräumen und auf Installationskanälen. Die Muffen sind nach DIN EN 50393 geprüft.

- ⚠ Die Muffen sind für den Einsatz in Schwimmbädern oder Teichen nicht geeignet!
- ⚠ Kontakt der Dichtmasse mit Augen und Haut vermeiden!
- ⚠ Muffe vor Beginn der Montage auf Zimmertemperatur erwärmen!
- ⚠ Kabelmäntel vor der Montage reinigen!
- ⚠ Eventuell vorhandene Zwickelfüllung entfernen!
- ⚠ Die Muffen sind nur für einen einmaligen Gebrauch bestimmt!

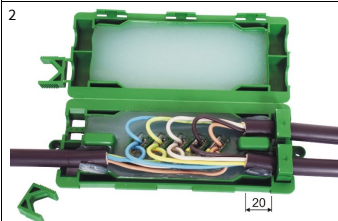
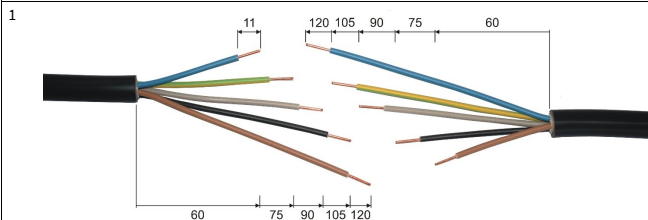

Packliste  
 Dichtmasse-gefüllte Formschale  
 Kabelbinder  
 Montageanweisung

## QUICKI Verbindungs- und Abzweigmuffe

mit 5-poligem Schraubverbinderblock

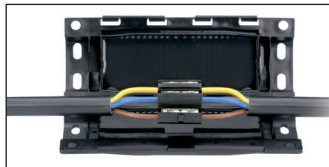

### Anwendung

- Im Freien und im Erdreich, im Wasser und in Kabelschächten, in Innenräumen

### Eigenschaften

- UV-beständig
- Formschale aus schlagfestem, halogenfreiem PP
- Mit Doppeldichtung
- Witterungs- und feuchtigkeitsbeständig
- Temperaturbeständigkeit von -40°C bis + 80°C
- Geprüft nach DIN EN 50393

### Vorteile

- Kein Spezialwerkzeug erforderlich
- Wiederzuöffnen
- Einfache und schnelle Montage, sofort betriebsbereit

### QUICKI Verbindungsmuffe mit 5-poligem Schraubverbinderblock

Kabel	N(A)YY mm <sup>2</sup>	Abmessungen L x B x H mm	Artikel Nummer	Typ
2 x	3-5 x 1,5-6	155 x 59 x 31	000 930	GTQ 6
2 x	3-5 x 6-16	200 x 75 x 37	000 931	GTQ 16

### QUICKI Verbindungsmuffe mit 5-poligem Schraubverbinderblock

Kabel	N(A)YCWY mm <sup>2</sup>	Abmessungen L x B x H mm	Artikel Nummer	Typ
2 x	3-4 x 1,5-4/4	155 x 59 x 31	000 930	GTQ 6
2 x	3-4 x 6-10/10	200 x 75 x 37	000 931	GTQ 16

### QUICKI Abzweigmuffe mit 5-poligem Schraubverbinderblock

Kabel	NY Y, Haupt-/Abzweigkabel mm <sup>2</sup>	Abmessungen L x B x H mm	Artikel Nummer	Typ
3 x / 4x	3-5 x 2,5/5 x 1,5	155 x 59 x 31	000 930	GTQ 6
3 x / 4x	3-5 x 6/bis 5 x 2,5	200 x 75 x 37	000 931	GTQ 16

### Lieferumfang

- Gel-gefüllte Formschale mit Doppeldichtung
- Schraubverbinderblock mit Inbusschlüssel
- Kabelbinder
- Montageanweisung

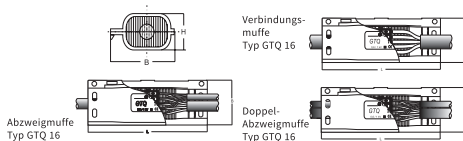

## Montageanweisung GTQ 6 und GTQ 16

1

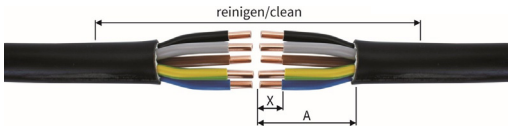

reinigen/clean

A

X

	Typ	GTQ 6	GTQ 16
Verbindungs- muffe / Straight connection	max. mm <sup>2</sup>	5 x 1,5 - 6	5 x 6 - 16
Abzweigmuffe / Branch connection	Hauptkabel max. / Main cable max.	5 x 2,5	5 x 6
	Abzweigkabel max. / Branch cable max.	5 x 1,5	5 x 2,5
Absetzmaß / Cut back measurement	A mm	45	55
	X mm	10	15

2



3



4



„Quicki“  
 Die schnelle Verbindung zum Wiederöffnen.  
 The quick connection for re-opening.

5

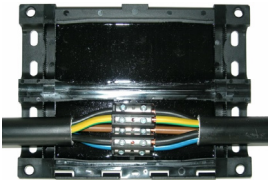

Verbindungs-  
muffe/Straight through joint

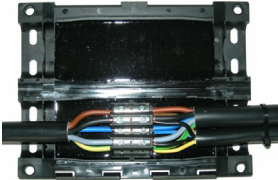

Abzweigmuffe/Branch joint

6



7



8



F

0 Min.

## QUICKI Verbindungsmuffe

für Leitungen mit 5-poligem Schraubverbinderblock

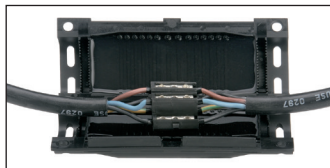

### Anwendung

- Im Freien und im Erdreich, im Wasser und in Kabelschächten, in Innenräumen

### Eigenschaften

- UV-beständig
- Formschale aus schlagfestem, halogenfreiem PP
- Mit Doppeldichtung
- Hohe Isoliereigenschaften
- Witterungs- und feuchtigkeitsbeständig
- Temperaturbeständigkeit von -40°C bis + 80°C
- Geprüft nach DIN EN 50393

### Vorteile

- Kein Spezialwerkzeug erforderlich
- Wiederzuöffnen
- Einfache und schnelle Montage, sofort betriebsbereit

**QUICKI Verbindungsmuffe für Leitungen mit 5-poligem Schraubverbinderblock; es sind Aderendhülsen zu verwenden**

A07RN-F, H07RN-F mm <sup>2</sup>	Abmessungen L x B x H mm	Artikel Nummer	Typ
3-5 x 1,5-4	155 x 59 x 31	000 935	GTQ 6L
3-5 x 6-10	200 x 75 x 37	000 936	GTQ 16L



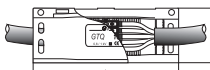
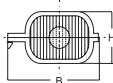

### Lieferumfang

- Gel-gefüllte Formschale mit Doppeldichtung
- Schraubverbinderblock mit Inbusschlüssel
- Kabelbinder
- Montageanweisung

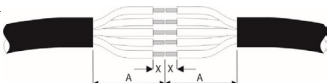
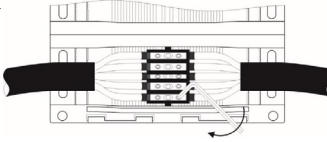

Verbindungsmuffe  
Typ GTQ 16L

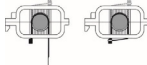
## Montageanweisung GTQ 6L und GTQ 16L

<p>1.</p> 	<table border="1"> <thead> <tr> <th>Typ</th> <th>GTQ 6L</th> <th>GTQ 16L</th> </tr> </thead> <tbody> <tr> <td>max. mm<sup>2</sup></td> <td>5 x 1,5 - 4*</td> <td>5 x 6 - 10*</td> </tr> <tr> <td>A mm</td> <td>45</td> <td>55</td> </tr> <tr> <td>X mm</td> <td>10</td> <td>15</td> </tr> <tr> <td>Kabel-ø max.</td> <td>18</td> <td>23</td> </tr> </tbody> </table> <p>* bei Verwendung von Aderendhülsen</p>	Typ	GTQ 6L	GTQ 16L	max. mm <sup>2</sup>	5 x 1,5 - 4*	5 x 6 - 10*	A mm	45	55	X mm	10	15	Kabel-ø max.	18	23
Typ		GTQ 6L	GTQ 16L													
max. mm <sup>2</sup>	5 x 1,5 - 4*	5 x 6 - 10*														
A mm	45	55														
X mm	10	15														
Kabel-ø max.	18	23														
<p>2.</p> 	<p><b>Packliste</b>          Gel-gefüllte Formschale          Schraubverbinderblock mit Inbusschlüssel          Kabelbinder          Montageanweisung</p>															
<p>3.</p> 	<p>5.</p> 															
<p>4.</p> 	<p>6.</p> 															

## QUICKI Verbindungs- und Abzweigmuffe

mit 5-poligem Klemmenblock

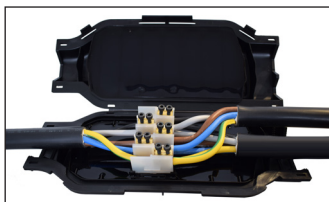

### Anwendung

- Im Freien und im Erdreich, im Wasser und in Kabelschächten, in Innenräumen

### Eigenschaften

- UV-beständig
- Formschale aus schlagfestem, halogenfreiem PP
- Hohe Isoliereigenschaften
- Witterungs- und feuchtigkeitsbeständig
- Temperaturbeständigkeit von -40°C bis +80°C
- Geprüft nach DIN EN 50393

### Vorteile

- Kein Spezialwerkzeug erforderlich
- Wiederzuöffnen
- Einfache und schnelle Montage, sofort betriebsbereit

### QUICKI Verbindungs- und Abzweigmuffe mit 5-poligem Klemmenblock

Verb.-muffe max. mm <sup>2</sup>	N(A)YY Aderzahl, Querschnitt		Kabel Ø mm	Abmessungen L x B x H mm	Artikel Nummer	Typ
	Abzweigmuffe max. mm <sup>2</sup>					
	Hauptkabel	Abzweikkabel				
5 x 16 – 25	5 x 16	5 x 6 – 16	18 – 33	275 x 120 x 47	000 947	GTQA 25/16

### Lieferumfang

- Gel-gefüllte Formschale mit Doppeldichtung
- Klemmenblock
- Kabelbinder
- Montageanweisung

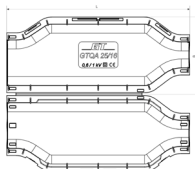

Sehen Sie sich unseren Montagefilm auf [www.filoform.de](http://www.filoform.de) an.

## Montageanweisung GTQA 25/16

Muffe Typ	GTQA 25/16	
Verbindungs- muffe / Straight connection	mm <sup>2</sup>	5 x 16 – 25
Abzweig- muffe / Branch connection	Hauptkabel / Main cable mm <sup>2</sup>	5 x 16
	Abzweigkabel / Branch cable mm <sup>2</sup>	5 x 6 – 16



### 1 Verbindungs- muffe / Straight connection

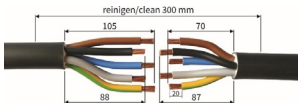

### Abzweig- muffe / Branch connection

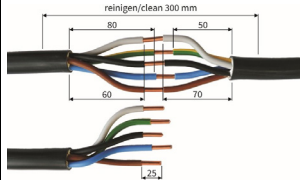

2



3

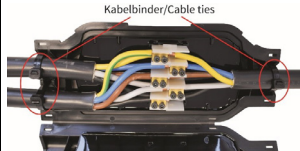
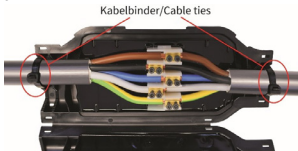

4



5



## QUICKI Kabelmantel-Reparaturmuffe



### Anwendung

- Im Freien und im Erdreich, im Wasser und in Kabelschächten, in Innenräumen
- Ideal für den dauerhaften Einsatz bei Kabeln und Leitungen zur Reparatur von Schädstellen am Kabelmantel
- Auch für Fernmelde- und Glasfaserkabel geeignet

### Eigenschaften

- UV-beständig
- Formschale aus schlagfestem, halogenfreiem PP
- Hohe Isoliereigenschaften
- Witterungs- und feuchtigkeitsbeständig
- Temperaturbeständigkeit von  $-40^{\circ}\text{C}$  bis  $+80^{\circ}\text{C}$

### Vorteile

- Kein Spezialwerkzeug erforderlich
- Wiederzuöffnen
- Repariert, dichtet und schützt den beschädigten Kabelmantel in einem Arbeitsgang (Voraussetzung: Aderisolation oder Fasern nicht beschädigt)

### QUICKI Kabelmantel-Reparaturmuffe

Kabel Ø mm	Kabelmantelschaden Länge max. mm	Abmessungen L x B x H mm	Artikel Nummer	Typ
7 – 16	70	121 x 46 x 35	000 955	GTQR 16
19 – 25	120	198 x 66 x 57	000 956	GTQR 25

### Lieferumfang

- Gel-gefüllte Formschale mit Doppeldichtung
- Kabelbinder
- Montageanweisung

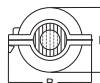
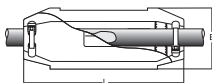

Reparaturmuffe Typ GTQR



## Montageanweisung GTQR

Typ	B max.	D
GTQR 16	70 mm	7 – 16 mm
GTQR 25	120 mm	19 – 25 mm

<p>1</p>	<p>2</p>
<p>3</p>	<p>4</p>
<p>5</p>	<p><b>Packliste</b>                  Gelgefüllte Formschale                  Kabelbinder                  Montageanweisung</p>

## QUICKI Verbindungsmuffe ohne Verbinder



### Anwendung

- Im Freien und im Erdreich, im Wasser und in Kabelschächten, in Innenräumen

### Eigenschaften

- UV-beständig
- Formschale aus schlagfestem, halogenfreiem PP
- Mit Doppeldichtung
- Hohe Isoliereigenschaften
- Temperaturbeständigkeit von -40 °C bis +80 °C

### Vorteile

- Kein Spezialwerkzeug erforderlich
- Wiederzuöffnen
- Einfache und schnelle Montage, sofort betriebsbereit

### QUICKI Verbindungsmuffe ohne Verbinder

Kabel Ø mm	Max. Verb.-Länge mm	Abmessungen Klemme L x B x H max. mm	Abmessungen L x B x H mm	Abmessungen Spleißraum L x B x H mm	Artikel Nummer	Typ
7 – 16	60	70 x 50 x 15	121 x 46 x 35	80 x 18 x 16	000 955	GTQR 16
19 – 25	110	130 x 30 x 30	198 x 66 x 57	140 x 48 x 48	000 956	GTQR 25
10 – 18	80	90 x 30 x 20	155 x 59 x 31	111 x 37 x 25	000 994	GTQ 6 E
15 – 23	100	110 x 35 x 28	200 x 75 x 37	135 x 45 x 29	000 995	GTQ 16 E

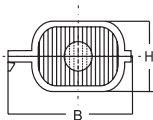

### Lieferumfang

- Gel-gefüllte Formschale mit Doppeldichtung
- Kabelbinder
- Montageanweisung

### Hinweis

Um eine zuverlässige Abdichtung gegen Feuchtigkeit zu erreichen, ist auf ausreichende Gelverdrängung zu achten.

## Montageanweisung Verbindungsmuffe ohne Verbinder

Anwendungsbeispiele

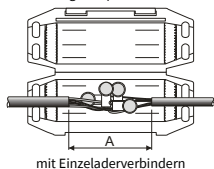

mit Einzeladerverbindern

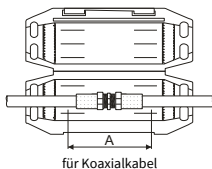

für Koaxialkabel

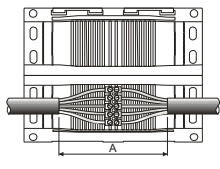

mit Lüsterklemmen

Muffe Typ	Kabeldurchmesser von - bis	Abmessungen Spleißraum L x B x H	Absetzmaß A max.	Verbinders- länge max.	Abmessungen Klemme max. L x B x H
GTQ 1,5-2,5 GTQT-K1	7 - 16	80 x 18 x 16	60	60	70 x 15 x 15
GTQT-K2 GTQ 6E	10 - 18	111 x 37 x 25	90	80	90 x 30 x 20
GTQT-K3 GTQ 16E	15 - 23	135 x 45 x 29	110	100	110 x 35 x 28

**Packliste**

Gel-gefüllte Formschale  
 Kabelbinder  
 Lüsterklemme (GTQ 1,5-2,5)  
 Montageanweisung

GTQ 1,5-2,5 / GTQT-K1

GTQT-K2 / GTQT-K3 / GTQ 6E / GTQ 16E

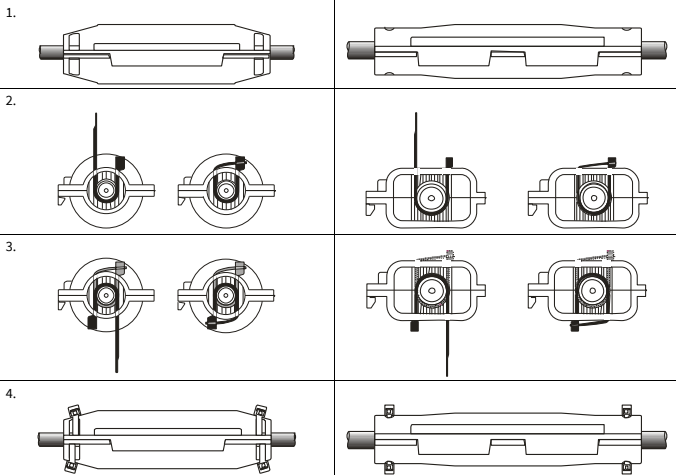

## Gel Box T40 / Filobox

mit Gel Typ GQ / Filogel



### Anwendung

- Waschanlagen, Hafenanlagen, Tunnel, Überschwemmungsgebiete
- Im Garten lassen sich damit Anschlüsse wie z.B. Teichpumpen, Garten- und Weihnachtsbeleuchtung etc. verbinden und später wieder trennen
- Schutz vor Kondenswasser durch Verguss mit Gel Typ GQ bzw. Filogel

### Eigenschaften

- 7 Kabeleinführungen M25
- Inkl. 3 Kabelverschraubungen M25 zur Zugentlastung
- Halogenfrei
- IP68
- Einsteckdichtungen aus EVA
- Abmessungen 77 x 77 x 46mm (Innenmaß)
- Eigenschaften Vergussmasse s. Tabelle
- Mit wiederentfernbarem Gel

### Gel Box mit Gel Typ GQ bzw. Filogel

Kabel Ø mm	Abmessungen L x B x H mm	Artikel Nummer	Typ
9 - 17	90 x 90 x 52	801 603	Gel Box T40
9 - 17	90 x 90 x 52	80 160	Filobox

### Lieferumfang Boxen GQ / Filogel

- Box T40 / Filobox
- Gel Typ GQ / Filogel im 2-Kammer-Mischbeutel
- 3 Kabelverschraubungen M25 zur Zugentlastung
- Bei Filobox: Filogel inkl. Schmirgelleinen und Messingklemme
- Reinigungstuch
- Schutzhandschuhe

## QUICKI-Gel im Beutel und Kanister



**Halogenfrei**



### Vorteile

- Wiederentfernbar
- Gute Klebeigenschaften auf Metallen und Kunststoffen
- Unbegrenzt lagerfähig

### Anwendung

- Zum Dichten und Isolieren in Fernmeldeeinrichtungen und in elektronischen Baugruppen
- Anwendbar in allen Geräten und Abzweigdosen oder -kästen, in denen Feuchtigkeit auftreten kann. Klemmen sind zu einem späteren Zeitpunkt erreichbar, ohne dass das Gel aus der Abzweigdose entfernt werden muss
- Schützt umschlossene Bauteile zuverlässig gegen Korrosion

### Eigenschaften

- Halogenfrei
- Eine Komponente blau eingefärbt zur besseren Kontrolle des Mischvorgangs
- Vernetzung unter Einfluss von Wasser
- Temperaturbereich -40 °C bis +140 °C
- Flammwidrig
- Wasserdicht > 0,01 MPa
- Hydrolyse-stabil
- Gute UV-Beständigkeit
- Beständig gegen Erdalkalien
- Weichelastisch

### QUICKI-Gel im Beutel und Kanister

Inhalt ml	Gewicht kg	Artikel Nummer	Typ
170	0,17	020 850	GQM 170
250	0,25	020 851	GQM 250
400	0,39	020 852	GQM 400
600	0,59	020 853	GQM 600
800	0,78	020 854	GQM 800
1000	0,98	020 855	GQM 1000
4000 (in Kanistern)	3,92	020 859	GQM 4000

### Lieferumfang

- Gel Typ GQ im transparenten 2 Kammer-Mischbeutel bzw. Kanister
- Verarbeitungsanleitung

### Hinweis

Mischbeutel mit ausgehärtetem Gel kann als normaler Hausmüll entsorgt werden.

## Gel Typ Filogel



### Anwendung

Das GT Gel Typ Filogel ist ein wiederentfernbares 2-Komponenten-System. Es ist geeignet zum Füllen oder Herstellen von Kabelgarnituren. Die niedrige Viskosität garantiert das Ausfüllen kleinster Zwischenräume. Somit wird das GT Gel Typ Filogel auch für die Einbettung von empfindlichen Fernmelde- oder elektronischen Bauteilen eingesetzt.

Die besondere flexible Struktur ermöglicht ein leichtes Entfernen. Auch nach Jahren werden die umschlossenen Teile somit wieder zugänglich.

### Eigenschaften

- Umweltfreundlich
- Kennzeichnungsfrei nach aktueller CLP-Richtlinie
- Frei von Isocyanaten, Epoxiden und Silikonen
- Dünnflüssig
- Halogenfrei
- Vernetzung auch unter Einfluss von Wasser
- Sehr hydrophob
- Ausgezeichnete Hydrolysebeständigkeit
- 24 Monate Lagerfähigkeit
- Dauertemperaturbeständigkeit bis +100 °C, kurzzeitig bis +140 °C

### Vorteile

- Gute Haftung auf Metallen u. Kunststoffen
- Gute Beständigkeit gegen UV-Strahlung und chemische Einflüsse
- Der Mischprozess kann optisch verfolgt werden
- Nach dem Aushärten bleibt das Harz transparent und flexibel. Der weich-elastische Charakter gleicht mechanische Spannungen aus
- Kann leicht und vollständig wiederentfernt werden
- Nach Mischen und Vergießen kann der Beutel mit Restinhalt im Hausmüll entsorgt werden

### Gel Typ Filogel

Inhalt ml	Gewicht kg	Artikel Nummer	Typ
250	0,23	020 664	Filogel 250
1000	0,93	020 661	Filogel 1000

Weitere Gebindegrößen auf Anfrage.

### Lieferumfang

- Gel Typ Filogel im transparenten Mischbeutel
- Schutzhandschuhe
- Verarbeitungsanleitung

Für weitere Anwendungen fragen Sie uns nach dem optimalen Gel / Gießharz.

## Verarbeitungsanleitung Gel Typ GQ / Filogel

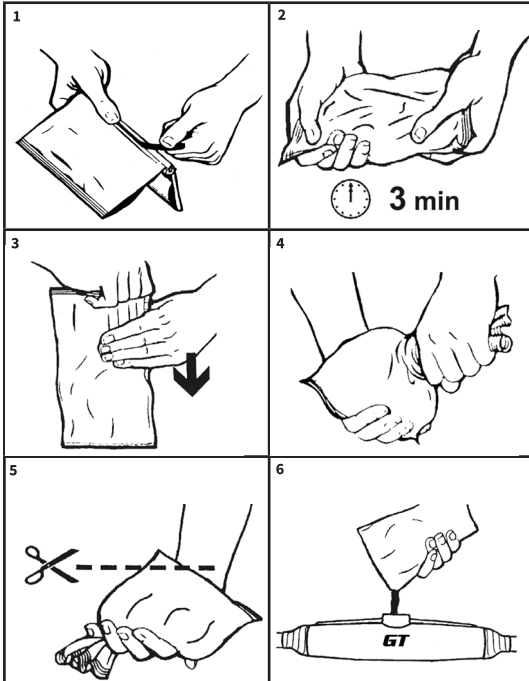

## QUICKI Verbindungs- und Abzweigmuffe

für Fernmeldekabel



### Eigenschaften

- UV-beständig
- Formschale aus schlagfestem, halogenfreiem PP
- Mit Doppeldichtung
- Witterungs- und feuchtigkeitsbeständig
- Temperaturbeständigkeit von -40 °C bis +80 °C

### Anwendung

- Im Freien und im Erdreich, im Wasser und in Kabelschächten, in Innenräumen

### Vorteile

- Kein Spezialwerkzeug erforderlich
- Wiederöffnbar
- Einfache und schnelle Montage, sofort betriebsbereit

### QUICKI Verbindungsmuffe mit Einzeladerverbindern und Erdverbindungsleitung mit Krokodilklemmen

Kabel Ø mm max.	Gespleißt mit Aderverbindern			Abmessungen L x B x H mm	Artikel Nummer	Typ
	DA 0,5 mm	DA 0,6 mm	DA 0,8 mm			
12	6	6	6	121 x 46 x 35	180 050	GTQT 1
15	10	10	10	155 x 59 x 31	180 051	GTQT 2
19	20	20	20	200 x 75 x 37	180 052	GTQT 3

### Lieferumfang

- Gel-gefüllte Formschale
- Einzeladerverbinder
- Schirmverbindungsleitung mit Krokodilklemmen
- Kabelbinder
- Montageanweisung

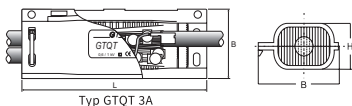

### Hinweise

Der Typ GTQT 2 kann mit einer Leiste 10 DA, der Typ GTQT 3 mit 2 Leisten 10 DA gespleißt werden.

Zur Reparatur von Kabelmantelschäden empfehlen wir die QUICKI Kabelmantel-Reparaturmuffe Typ GTQR 16 bzw. 25.

Für Koax-Verbindungen sind die Typen GTQT-K 1 bis 3 geeignet.



## Montageanweisung GTQT

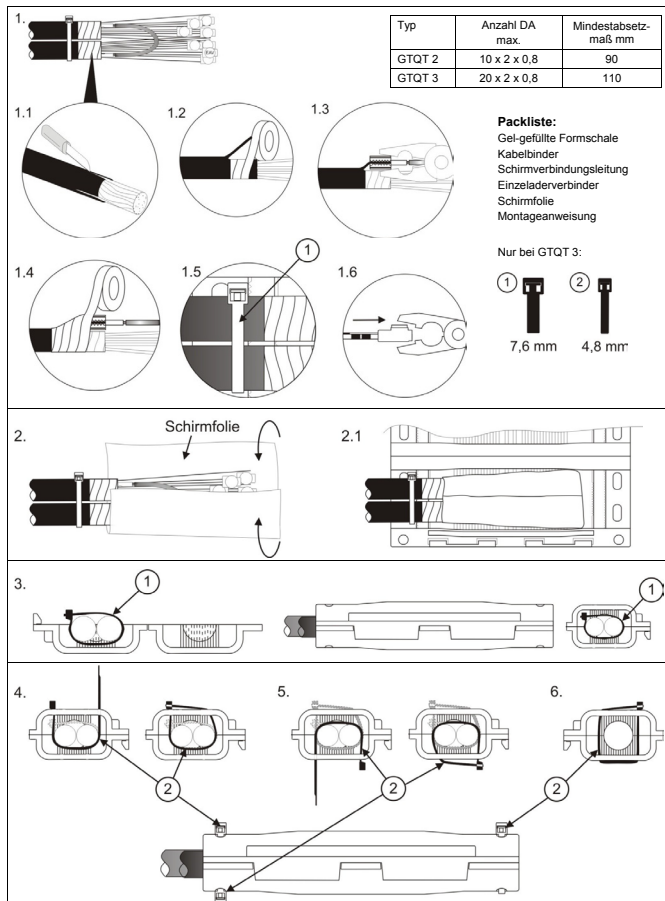

## QUICKI Koaxial-Verbindungs-muffen ohne Verbinder

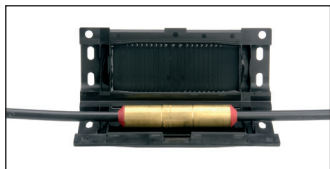

### Anwendung

- Im Freien und im Erdreich, im Wasser und in Kabelschächten, in Innenräumen

### Eigenschaften

- UV-beständig
- Formschale aus schlagfestem, halogenfreiem PP
- Mit Doppeldichtung
- Witterungs- und feuchtigkeitsbeständig
- Temperaturbeständigkeit von -40 °C bis +80 °C

### Vorteile

- Kein Spezialwerkzeug erforderlich
- Wiederzuöffnen
- Einfache und schnelle Montage, sofort betriebsbereit

### QUICKI Koaxial-Verbindungs-muffen ohne Verbinder

Max. Verbinderlänge mm	Kabel Ø mm max.	Abmessungen L x B x H mm	Abmessungen Spleißraum L x B x H mm	Artikel Nummer	Typ
60	15	121 x 46 x 35	80 x 18 x 16	180 056	GTQT K1
80	18	155 x 59 x 31	111 x 37 x 25	180 057	GTQT K2
100	23	200 x 75 x 37	135 x 45 x 29	180 058	GTQT K3

### Lieferumfang

- Gel-gefüllte Formschale
- Kabelbinder
- Montageanweisung

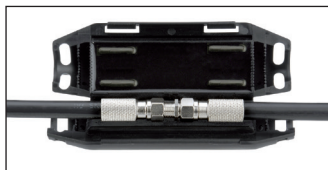
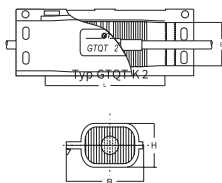

Typ GTQT K1

## Montageanweisung GTQT K

### Anwendungsbeispiele

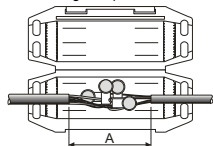

mit Einzeladerverbindern

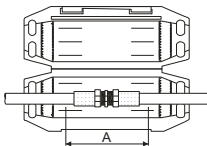

für Koaxialkabel

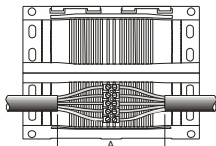

mit Lüsterklemmen

Muffe Typ	Kabeldurchmesser von – bis	Abmessungen Spleißraum L x B x H	Absetzmaß A	Verbindertlänge max.	Abmessungen Klemme max. L x B x H
			max. mm		
GTQ 1,5-2,5 GTQT-K1	7 – 16	80 x 18 x 16	60	60	70 x 15 x 15
GTQT-K2 GTQ 6E	10 – 18	111 x 37 x 25	90	80	90 x 30 x 20
GTQT-K3 GTQ 16E	15 – 23	135 x 45 x 29	110	100	110 x 35 x 28

### Packliste

Gel-gefüllte Formschale  
 Kabelbinder  
 Lüsterklemme (GTQ 1,5-2,5)  
 Montageanweisung

### GTQ 1,5-2,5 / GTQT-K1

### GTQT-K2 / GTQT-K3 / GTQ 6E / GTQ 16E

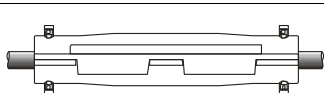
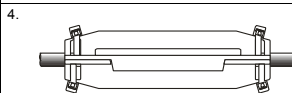
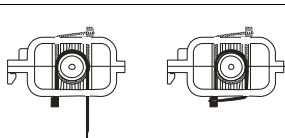
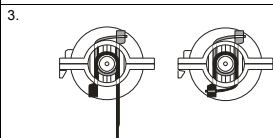
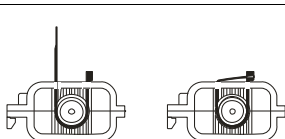
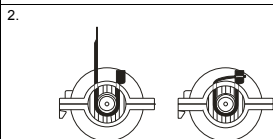
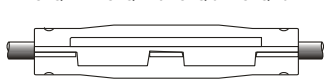
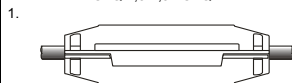

**FILOform GmbH**

*Kupferschmidstr. 86  
D-79761 Waldshut-Tiengen*

*Telefon* +49 (0) 77 41 92 25-0  
*Telefax* +49 (0) 77 41 92 25-29

*E-Mail* [verkauf@filoform.com](mailto:verkauf@filoform.com)  
*Internet* [www.filoform.de](http://www.filoform.de)

*[www.filoform.de](http://www.filoform.de)*

